

# Pionowy sprzęt fitness Wielofunkcyjny sprzęt fitness

Rozmiar słupków: 65 x 65 x 3 mm, całkowita długość to 270 cm.

Inne akcesoria można dodawać zgodnie z dokładnymi potrzebami klientów.

Kolor produktu można dostosować do wymagań klienta, gdy ilość jest wystarczająca.

**Urządzenie musi być przykręcone do podłogi.**

**Akcesoria opcjonalne, które nie mogą zawierać:**

Hak, Szpilki bezpieczeństwa, Fulcrum trenera, Cel kuli ściennej, Główny trener,

Pojedynczy drążek podciągający, Poprzeczka, Pojedynczy drążek Monkey Bar

Bar mięśniowy, Flying Cross Bar, Przechowywanie płyt pionowych, Spotter Arms

Dip Horns, Band Hook, Bar Pegs, Platforma Step Up

**Więcej informacji na temat tych akcesoriów można znaleźć na naszej stronie internetowej.**



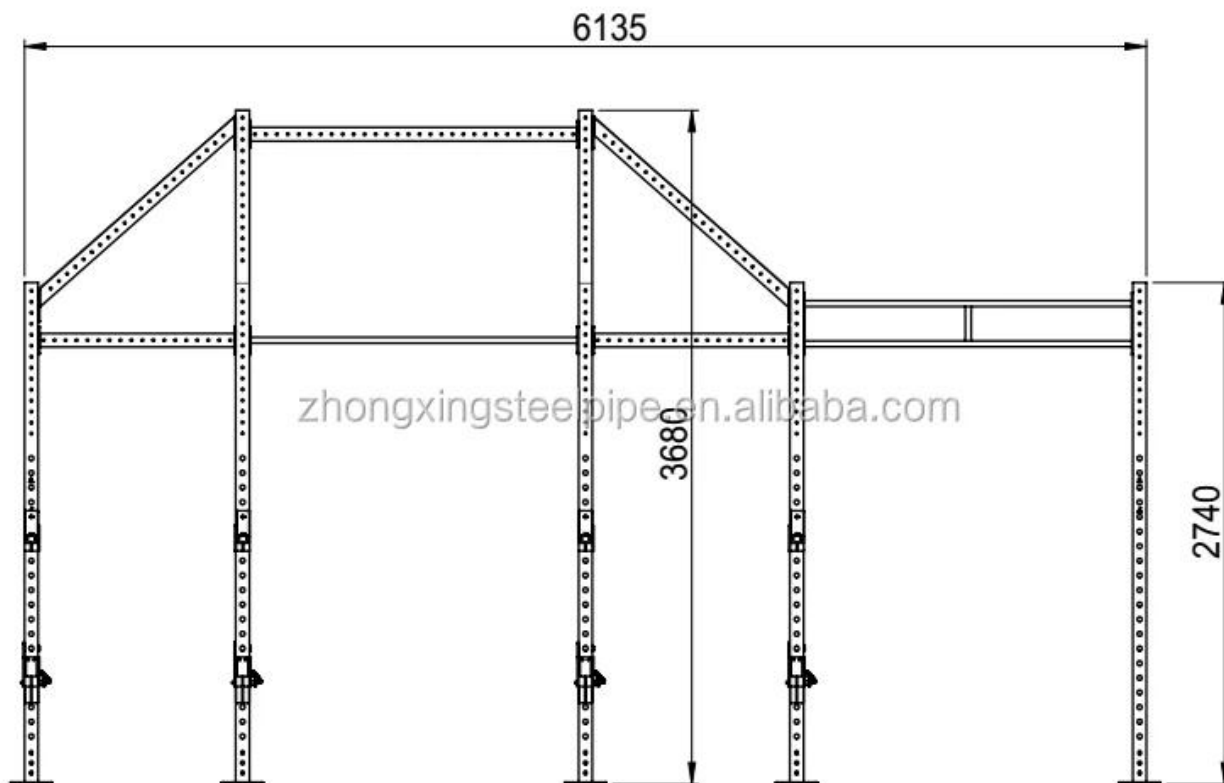

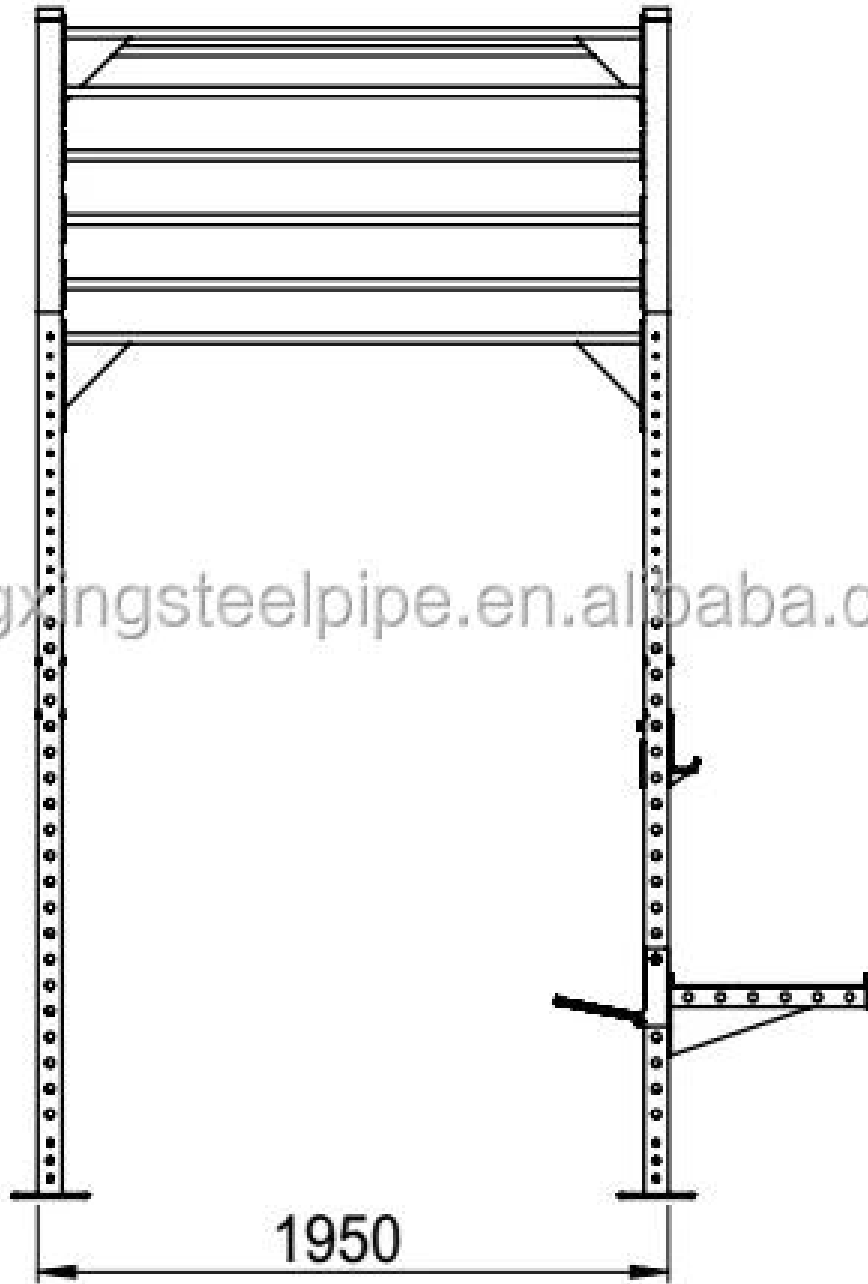



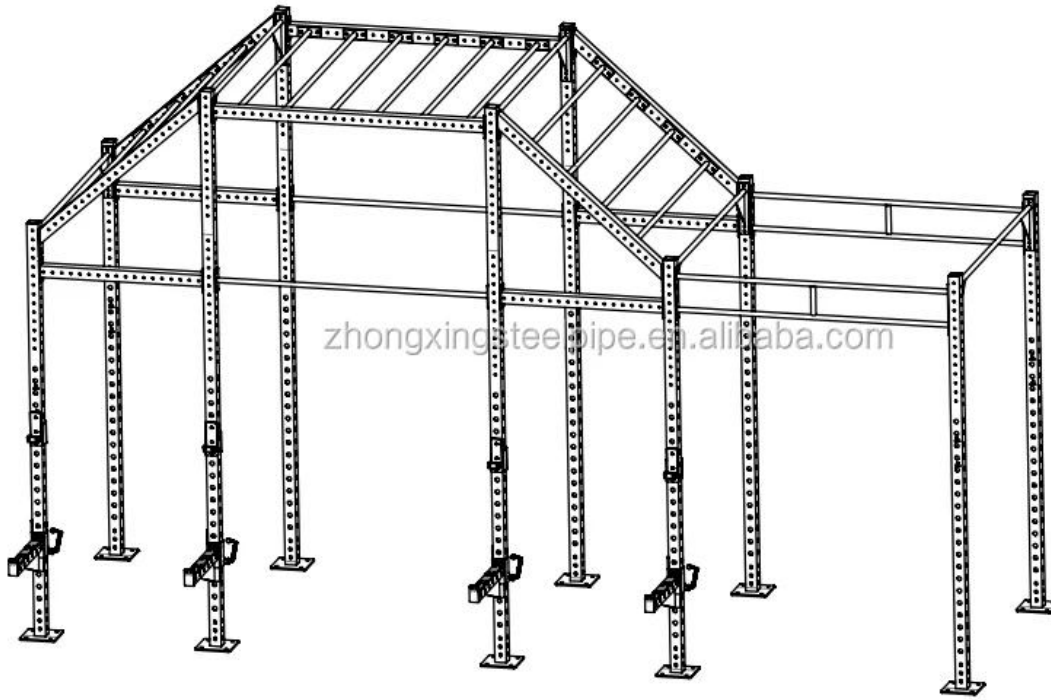

1. Materiał:	Żelazo
2. Kolor:	Czarne lub inne kolory
3. Rozmiar:	65 x 65 x 3 mm, całkowita długość to 270 cm.
4. Logo:	Można dodać niestandardowe logo na naszym stojaku
5. MOQ:	4szt
6. Czas próby:	(1) 3-7 dni - w razie potrzeby niestandardowe logo. (2) w ciągu 2 dni - dla istniejących próbek
7. Usługa OEM:	tak
8. Certyfikacja dostępna:	tak
9. Szczegóły dotyczące pakowania:	Każdy w kartonie
10. Zdolność produkcyjna:	100 000 zestawów miesięcznie
11. Termin płatności	L / C, T / T, D / P, PAYPAL, WESTERN UNION, MONEY GRAM





zhongxingsteelpipe.en.alibaba.com



NO.	MODEL	QTY	PICTURE	pc/box	box	MEASN: mm			N. W. : kg	G. W. : kg	CBM	TOTAL N.W.	TOTAL G.W.	TOTAL CBM
1	CF-UT9R	6	pcs 	1	6	105	105	2800	22	24	0.0309	132	144	0.1852
2	CF-UT12R	4	pcs 	1	4	105	105	3750	30	32	0.0413	120	128	0.1654
3	CF-MB6R (1.8米)	16	pcs 	2	8	1835	180	130	13	14.3	0.0429	104	114.4	0.3435
4	CF-CB4R (1.1米)	4	pcs 	2	2	1115	185	170	19.8	21	0.0351	39.6	42	0.0701
5	CF-CB6R (1.8米)	2	pcs 	2	1	1835	185	170	29	31	0.0577	29	31	0.0577
6	CF-ECB34R	4	pcs 	2	2	1600	205	175	23	25	0.0574	46	50	0.1148
7	CF-SCB6R (1.8米)	5	pcs 	2	2.5	1845	375	120	19	21	0.0830	47.5	52.5	0.2076
8	CF-BHR	4	pcs 	2	2	330	260	100	5	6	0.0086	10	12	0.0172
9	CF-SHR	4	pcs 	2	2	760	550	110	16	17.5	0.0460	32	35	0.0920
10	Dual Bar-B	2	pcs 	2	1	1850	380	130	30	32	0.0914	30	32	0.0914
												560.1	608.9	1.2534

Produkt linii

## Crossfit Rig & Cross fit products



SHANDONG XINGYA SPORTS FITNESS INC.



CHERRY WANG



0086-635-8245817  
0086-18806354298



0086-18806354298



cherry@xysfitness.cn



www.chinafitness equipmentsupplier.com